



Бензокоса с 2-тактным двигателем

№ модели 316.791191

**INCREDI-PULL™**

Простота запуска двигателя

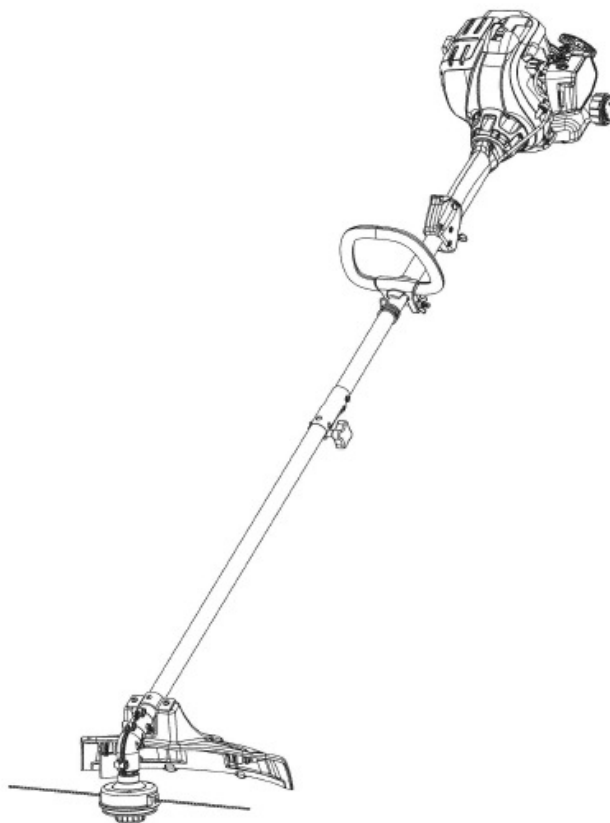

- БЕЗОПАСНОСТЬ
- МОНТАЖ
- ЭКСПЛУАТАЦИЯ
- ТЕХНИЧЕСКОЕ ОБСЛУЖИВАНИЕ
- ПЕРЕЧЕНЬ ЗАПЧАСТЕЙ
- РУКОВОДСТВО НА ИСПАНСКОМ ЯЗЫКЕ, СТР. 13 ОРИГИНАЛА

**ВНИМАНИЕ:** перед использованием изделия ознакомьтесь с настоящим руководством по эксплуатации, и, в частности, с правилами техники безопасности.

Sears Brands Management Corporation, США, Иллинойс 60179, г. Хоффман Истейтс  
[www.craftsman.com](http://www.craftsman.com)

## ПРАВИЛА ТЕХНИКИ БЕЗОПАСНОСТИ

Закон штата Калифорния «О безопасности питьевой воды и контроле над токсичными веществами»

**ОСТОРОЖНО**

**ВЫХЛОПНЫЕ ГАЗЫ ДВИГАТЕЛЯ НАСТОЯЩЕГО ИЗДЕЛИЯ СОДЕРЖАТ ХИМИЧЕСКИЕ СОЕДИНЕНИЯ, СПОСОБНЫЕ ПРИВЕСТИ К РАЗВИТИЮ РАКА, ВРОЖДЕННЫМ ПОРОКАМ И ПРОЧИМ НАРУШЕНИЯМ РЕПРОДУКТИВНОЙ ФУНКЦИИ.**

### СОДЕРЖАНИЕ

Правила техники безопасности	2
Гарантия	8
Ознакомление с устройством	9
Инструкции по монтажу	10
Инструкции по заправке и смазке	12
Инструкции по запуску/остановке двигателя	15
Инструкции по эксплуатации	17
Инструкции по техническому обслуживанию и ремонту	18
Очистка и хранение	25
Дополнительные комплектующие	26
Устранение неисправностей	27
Спецификации	28
Перечень запчастей	
Контактная информация (телефонные номера)	Задняя сторона обложки

### ИНФОРМАЦИЯ ПО ИСКРОУЛОВИТЕЛЮ





**ПРИМЕЧАНИЕ для пользователей, проживающих на территории земель лесного фонда, а также жителей штатов Калифорния, Мэн, Орегон и Вашингтон:** согласно законодательству штатов, на территории которых располагаются земли лесного фонда США, штата Калифорния (Кодекс 4442 и 4443 о защите общегосударственных ресурсов), Орегон и Вашингтон, устройства, оборудованные некоторыми типами двигателей внутреннего сгорания, используемые в лесистой местности, включая участки, покрытые кустарником и/или травой, должны быть оснащены искроуловителем. В противном случае, конструкция двигателя, включая дополнительные устройства, должна обеспечивать надежную защиту, необходимую для исключения возможности возникновения пожара. Перед началом эксплуатации бензокосы необходимо ознакомиться с соответствующими законодательными актами страны использования. Несоблюдение данного требования может привести к наложению штрафа или уголовной ответственности. **Данная модель бензокосы поставляется с искроуловителем, установленным в заводских условиях.** В случае необходимости замены свяжитесь с местным дистрибьютором компании (**инвентарный номер узла глушителя с искроуловителем – 753-05245**).

Вся информация, включая иллюстрации и спецификации, основана на последних данных, доступных на момент опубликования данного руководства. Производитель оставляет за собой право внесения любых изменений.

### Обозначения безопасности

Обозначения безопасности, используемые в настоящем руководстве, предназначены для того, чтобы обратить внимание пользователей на потенциальные риски, возникающие при эксплуатации данного изделия. Перед использованием оборудования, необходимо тщательно ознакомиться с руководством, включая соответствующие обозначения безопасности и сопутствующие пояснения. Следует отметить, что соблюдение указанных инструкций не устраняет необходимость использования соответствующих мер по предотвращению несчастных случаев.

## ПРАВИЛА ТЕХНИКИ БЕЗОПАСНОСТИ

ОБОЗНАЧЕНИЕ	ПОЯСНЕНИЕ
	<b>ОБОЗНАЧЕНИЕ ОПАСНОСТИ:</b> используется для указания на потенциальный риск, предупреждение. Несоблюдение соответствующих требований может привести к получению тяжелых травм. Допускается совместное использование с прочими обозначениями или пиктограммами.
	<b>ОПАСНО:</b> несоблюдение соответствующих требований может привести к получению тяжелых травм пользователем или посторонними лицами. Соблюдение правил техники безопасности необходимо в целях снижения риска возникновения пожара, поражения электрическим током или получения иных травм.
	<b>ОСТОРОЖНО:</b> несоблюдение соответствующих требований может привести к получению травм пользователем или посторонними лицами. Соблюдение правил техники безопасности необходимо в целях снижения риска возникновения пожара, поражения электрическим током или получения иных травм.
	<b>ВНИМАНИЕ:</b> несоблюдение соответствующих требований может привести к нанесению ущерба частной собственности или получению травм пользователем, а также посторонними лицами. Соблюдение правил техники безопасности необходимо в целях снижения риска возникновения пожара, поражения электрическим током или получения иных травм.
<b>ПРИМЕЧАНИЕ:</b>	данное обозначение используется для указания на данные или инструкции, имеющие определяющее значение в рамках эксплуатации или технического обслуживания оборудования.
<b>ПРИМЕЧАНИЕ:</b>	<b>для запуска двигателя настоящего изделия может использоваться приобретаемая по желанию заказчика двухсторонняя насадка для аккумуляторной дрели или штепсельное устройство запуска от сети (с наконечником для гнезда бензокосы).</b> Методы использования указанных устройств описываются в соответствующих руководствах производителя (оба устройства могут быть приобретены по отдельности; более подробная информация по заказу приводится на страницу 9 настоящего руководства).

**Ознакомьтесь с руководством по эксплуатации. Не забывайте о правилах техники безопасности. Невыполнение приведенных в руководстве требований может привести к получению тяжелых травм пользователем и/или посторонними лицами.**

**При возникновении вопросов обращайтесь по телефону 1-800-4469-4663.**

### ОСНОВНЫЕ ПРАВИЛА ТЕХНИКИ БЕЗОПАСНОСТИ

#### **ОЗНАКОМЬТЕСЬ С ПРАВИЛАМИ ТЕХНИКИ БЕЗОПАСНОСТИ ДО НАЧАЛА ЭКСПЛУАТАЦИИ ИЗДЕЛИЯ**

- Ознакомьтесь с правилами техники безопасности. Изучите принципы работы изделия и, в частности, органов управления.
- Не осуществляйте эксплуатацию при повышенной утомленности, в случае болезни, а также под воздействием алкоголя или медицинских препаратов.
- Не позволяйте использовать устройство детям и подросткам в возрасте до 15 лет (в последнем случае эксплуатация допускается только под наблюдением совершеннолетних лиц).
- Перед началом использования изделия необходимо убедиться в том, что все защитные устройства и предохранительные приспособления установлены надлежащим образом.

## ПРАВИЛА ТЕХНИКИ БЕЗОПАСНОСТИ

- Перед запуском двигателя проверьте устройство на наличие поврежденных (сколы, трещины и т.п.) деталей, утечек, незатянутого крепежа. В случае необходимости замените дефектные детали. Не осуществляйте эксплуатацию поврежденного оборудования или оборудования с незатянутыми крепежными деталями.
- До начала работы тщательно проверьте соответствующий участок, уберите мусор, а также твердые или острые предметы, например стекло, проволоку и т.п.
- Убедитесь в том, что в рабочей зоне нет детей, посторонних лиц и домашних животных. Минимальная дистанция должна составлять 50 футов (15 м), и даже при соблюдении данного условия остается риск нанесения травм выброшенными бензокосой предметами. Поэтому находящимся рядом лицам рекомендуется носить защитные очки.
- При необходимости замены используйте только оригинальную леску Hassle-Free™ XTRA QUIET Spiral Line. Не используйте армированную леску, проволоку или трос. В случае разрыва последние могут выбрасываться бензокосой на значительное расстояние, что несет с собой риск получения травм посторонними лицами.
- Перед началом работы проведите все необходимые ремонтные работы и выполните регулировку. Выжмите рычаг регулятора газа и убедитесь в том, что при отпуске последний возвращается в положение холостого хода.



**ОСТОРОЖНО!** Бензин является чрезвычайно огнеопасным веществом, пары которого могут детонировать при возгорании. Соблюдайте нижеописанные меры предосторожности.

- Держите бензин только в специально спроектированных и сертифицированных для хранения подобных веществ емкостях.
- Перед тем как залить бензин в топливный бак выключите двигатель и выждите некоторое время до его охлаждения. Не снимайте крышку топливного бака и не заливайте бензин при горячем двигателе. Крышку топливного бака следует откручивать достаточно медленно, чтобы снизить образовавшееся давление. Запрещается курить при заправке двигателя.
- Заправка двигателя осуществляется на открытой хорошо проветриваемой площадке, вдали от источников огня или искрообразования.
- Не осуществляйте эксплуатацию бензокосы без плотно затянутой крышки топливного бака.
- Не допускайте возгорания пролитого бензина. Тщательно протрите участки косы, на которые попал пролитый бензин. Перед запуском двигателя переместите косу примерно на 30 футов (9,1 м) от места заправки.
- Не запускайте двигатель и не оставляйте изделие с работающим двигателем внутри закрытого помещения или здания. Это несет с собой риск отравления угарным газом (вплоть до летального исхода). Допускается эксплуатация только на открытом воздухе.

### В ХОДЕ РАБОТЫ

- Помните о риске получения травм головы и конечностей.
- Используйте защитные очки, соответствующие стандарту ANSI Z87.1-1989, наушники и защитную маску или респиратор в условиях повышенной запыленности. В процессе выполнения работ рекомендуется носить рубашку с длинными рукавами.
- Используйте соответствующую одежду: длинные плотные брюки, ботинки и перчатки. Не осуществляйте эксплуатацию в открытой одежде, коротких штанах, сандалиях или без обуви. Перед началом работы снимите все ювелирные украшения и зафиксируйте длинные волосы на уровне плеч.
- Не используйте изделие без установленного надлежащим образом щитка режущего элемента и лески. Леска не должна выходить за край щитка.
- Изделие оборудовано сцеплением. Режущий элемент не должен вращаться при холостых оборотах двигателя. При вращении элемента на холостых оборотах двигателя необходимо обратиться в сервисный центр для проведения регулировки.

## **ПРАВИЛА ТЕХНИКИ БЕЗОПАСНОСТИ**

- Отрегулируйте положение D-образной рукоятки таким образом, чтобы обеспечить максимально надежный захват.
- Перед запуском двигателя изделия убедитесь в том, что режущий элемент не соприкасается с посторонними предметами.
- Выполняйте работы только в дневное время или при наличии надлежащего искусственного освещения.
- Избегайте непреднамеренного запуска двигателя. Во время запуска при использовании пускового троса пользователь и устройство должны находиться в устойчивом положении (ознакомьтесь с инструкциями по запуску/остановке двигателя).
- Используйте изделие по назначению.
- Сохраняйте устойчивое положение в ходе выполнения работ.
- Крепко удерживайте изделие обеими руками, полностью охватывая с лицевой и обратной стороны рукоятку.
- Сохраняйте надлежащую дистанцию между устройством и конечностями. Не прикасайтесь и не пытайтесь остановить вращающийся режущий элемент косы.
- Не прикасайтесь к двигателю или глушителю. В процессе эксплуатации указанные узлы разогреваются до высокой температуры.
- Не превышайте обороты, чем это необходимо при выполнении определенных работ по скашиванию/подрезке травы или выравниванию кромки газона. Не оставляйте двигатель работать на высоких оборотах, если не выполняются соответствующие операции.
- Выключайте двигатель на время, требуемое для перемещения на новый участок или при приостановке выполнения работ.
- При столкновении с посторонним объектом или заедании режущего элемента незамедлительно выключите двигатель и проверьте изделие на наличие повреждений. В случае необходимости приостановите работу до проведения ремонтных работ. Не используйте поврежденное оборудование или оборудование с незатянутым крепежом.
- При необходимости проведения ремонтных работ, технического обслуживания, замены режущего элемента или других устройств выключите двигатель и поверните переключатель зажигания в положение OFF (Выкл.).
- Используйте только оригинальные запасные части и комплектующие от производителя изделия. Детали можно заказать непосредственно в компании Sears или у другого официального дистрибьютора. Применение не сертифицированных запчастей и комплектующих может привести к получению тяжелых травм пользователем, повреждению приобретенного оборудования и отмене действия гарантии.
- Регулярно очищайте изделие от остатков травы и прочего мусора, скапливающегося между режущим элементом и щитком.
- В целях снижения риска возникновения пожара замените глушитель и искроуловитель при обнаружении дефектов. Не забывайте очищать двигатель и глушитель от травы, листьев и прочего мусора.

## **ПРОЧИЕ ТРЕБОВАНИЯ К ТЕХНИКЕ БЕЗОПАСНОСТИ**

- Не помещайте изделие с заполненным топливным баком на хранение в закрытом помещении, где пары бензина могут воспламениться при контакте с источником открытого огня или искрообразования.
- Перед отправкой на хранение или транспортировкой подождите, пока двигатель полностью не остынет. Надежно зафиксируйте изделие в случае транспортировки.
- Храните изделие в сухом помещении, в закрытом контейнере или на высоко расположенной полке, в целях исключения возможности несанкционированного доступа или повреждения оборудования. Храните косу в недоступном для детей месте.

## ПРАВИЛА ТЕХНИКИ БЕЗОПАСНОСТИ

- Не погружайте устройство в воду и не промывайте его никакой другой жидкостью. Следите за чистотой рукояток изделия. Они должны быть сухими и свободными от каких-либо остатков травы и прочего мусора. Ознакомьтесь с инструкциями по Очистке и Хранению.
- Храните данное руководство в надежном месте. Ознакомьтесь с руководством изделия обязаны все лица, осуществляющие его эксплуатацию. При аренде изделия, руководство передается арендатору.

### ХРАНИТЕ НАСТОЯЩЕЕ РУКОВОДСТВО В НАДЕЖНОМ МЕСТЕ

### ОБОЗНАЧЕНИЯ ОПАСНОСТИ И МЕЖДУНАРОДНЫЕ ОБОЗНАЧЕНИЯ

В настоящем руководстве описываются обозначения опасности и международные обозначения, применимые к настоящему изделию. Внимательно прочитайте руководство и ознакомьтесь с правилами техники безопасности, инструкциями по сборке, эксплуатации, техническому обслуживанию и ремонту изделия.

ОБОЗНАЧЕНИЕ	ПОЯСНЕНИЕ
	<b>ОБОЗНАЧЕНИЕ ОПАСНОСТИ</b> Используется для указания на потенциальный риск, предупреждение. Несоблюдение соответствующих требований может привести к получению тяжелых травм. Допускается совместное использование с прочими обозначениями или пиктограммами.
	<b>ОЗНАКОМЬТЕСЬ С РУКОВОДСТВОМ ПО ЭКСПЛУАТАЦИИ ОСТОРОЖНО</b> Ознакомьтесь с руководством по эксплуатации, соблюдайте правила техники безопасности. Несоблюдение соответствующих требований может привести к получению тяжелых травм пользователем и/или посторонними лицами.
	<b>ИСПОЛЬЗУЙТЕ ЗАЩИТНЫЕ ОЧКИ И НАУШНИКИ ОСТОРОЖНО</b> Выбрасываемые бензокосой предметы и высокий уровень шума, производимый в процессе работы, могут привести к получению тяжелых травм органов зрения и потере слуха. Используйте защитные очки, соответствующие требованиям стандарта ANSI Z87.1-1989, и наушники. При необходимости используйте шлем-маску.
	<b>НЕЭТИЛИРОВАННЫЙ БЕНЗИН</b> Используйте только чистый свежий неэтилированный бензин.
	<b>ПЕРЕКЛЮЧАТЕЛЬ СИСТЕМЫ ЗАПУСКА</b> ON (ВКЛ.) / START (ЗАПУСК) / RUN (РАБОТА)
	<b>ПЕРЕКЛЮЧАТЕЛЬ СИСТЕМЫ ЗАПУСКА</b> OFF (ВЫКЛ.) или STOP (ОСТАНОВКА)

## ПРАВИЛА ТЕХНИКИ БЕЗОПАСНОСТИ

ОБОЗНАЧЕНИЕ	ПОЯСНЕНИЕ
	<b>НЕ ИСПОЛЬЗУЙТЕ БЕНЗИН E85</b> <b>ОСТОРОЖНО</b> Согласно результатам испытаний использование топлива, в состав которого входит более 10% спирта, может привести к повреждению двигателя и, как следствие, отмене действия гарантии.
	<b>ВЫБРАСЫВАЕМЫЕ КОСОЙ ПРЕДМЕТЫ И ВРАЩАЮЩИЙСЯ РЕЖУЩИЙ ЭЛЕМЕНТ МОГУТ НАНЕСТИ ТЯЖЕЛЫЕ ТРАВМЫ</b> <b>ОСТОРОЖНО</b> Небольшие предметы, захватываемые лезвием бензокосы, могут выбрасываться с высокой скоростью, неся с собой риск получения травм. Держитесь на безопасном расстоянии от вращающегося ротора.
	<b>СЛЕДИТЕ ЗА ТЕМ, ЧТОБЫ В РАБОЧЕЙ ЗОНЕ НЕ БЫЛО ПОСТОРОННИХ ЛИЦ</b> <b>ОСТОРОЖНО</b> Следите за тем, чтобы на расстоянии минимум 50 футов (15 м) не было посторонних лиц, в особенности детей, и домашних животных.
	<b>ГОРЯЧАЯ ПОВЕРХНОСТЬ</b> <b>ОСТОРОЖНО</b> Не прикасайтесь к двигателю. В процессе эксплуатации соответствующие узлы и детали разогреваются до высокой температуры, что может привести к получению тяжелых ожогов. После выключения двигатель остывает в течение непродолжительного периода времени.
	<b>МАСЛО</b> Информация по требованиям к типу масла, используемого на данном изделии, приводится в руководстве по эксплуатации.
	<b>КНОПКА ПОДКАЧКИ ТОПЛИВА</b> Медленно и полностью нажмите на кнопку подкачки топлива 10 раз.
	<b>ОСТРЫЕ ЛЕЗВИЯ</b> <b>ОСТОРОЖНО</b> Соблюдайте осторожность. Не прикасайтесь к режущему лезвию бензокосы во избежание получения тяжелых травм.

## ГАРАНТИЯ

### ПОЛНАЯ ГАРАНТИЯ КОМПАНИИ CRAFTSMAN СРОКОМ 2 ГОДА

Гарантия на изделие сроком 2 года распространяется на любые дефекты материалов и производственный брак. Производитель обязуется провести бесплатный ремонт или заменить изделие, если производство ремонтных работ не представляется возможным.

Для ознакомления с полными условиями предоставления гарантии зайдите на сайт [www.craftsman.com](http://www.craftsman.com).

Гарантия включает исключительно дефекты материалов и изготовления. Действие гарантии не распространяется на:

- расходные детали, изнашивающиеся в процессе нормальной эксплуатации до истечения гарантии, например, леску, фильтры или свечи зажигания;
- повреждения изделия, вызванные попыткой проведения пользователем модернизации или ремонтных работ, а также использованием несоответствующих комплектующих;
- ремонт, проведение которого стало необходимым вследствие повреждения оборудования, вызванного эксплуатацией или проведением технического обслуживания с нарушением требований настоящего руководства;
- планово-предупредительный ремонт или техническое обслуживание, проведение которого стало необходимым вследствие использования несоответствующей топливной смеси, загрязненного или старого бензина.

Гарантия утрачивает силу в случае коммерческого использования или сдачи изделия в аренду.

Настоящая гарантия предоставляет пользователю возможность осуществления определенных прав, которые могут меняться в зависимости от штата.

Sears Brands Management Corporation, США, Иллинойс 60179, г. Хоффман Истейтс

## ОЗНАКОМЛЕНИЕ С УСТРОЙСТВОМ

### Назначение и область применения:

триммер:

- подрезка травы и сорняков
- подрезка кромки газона
- декоративная подрезка травы у деревьев, заборов и т.п.

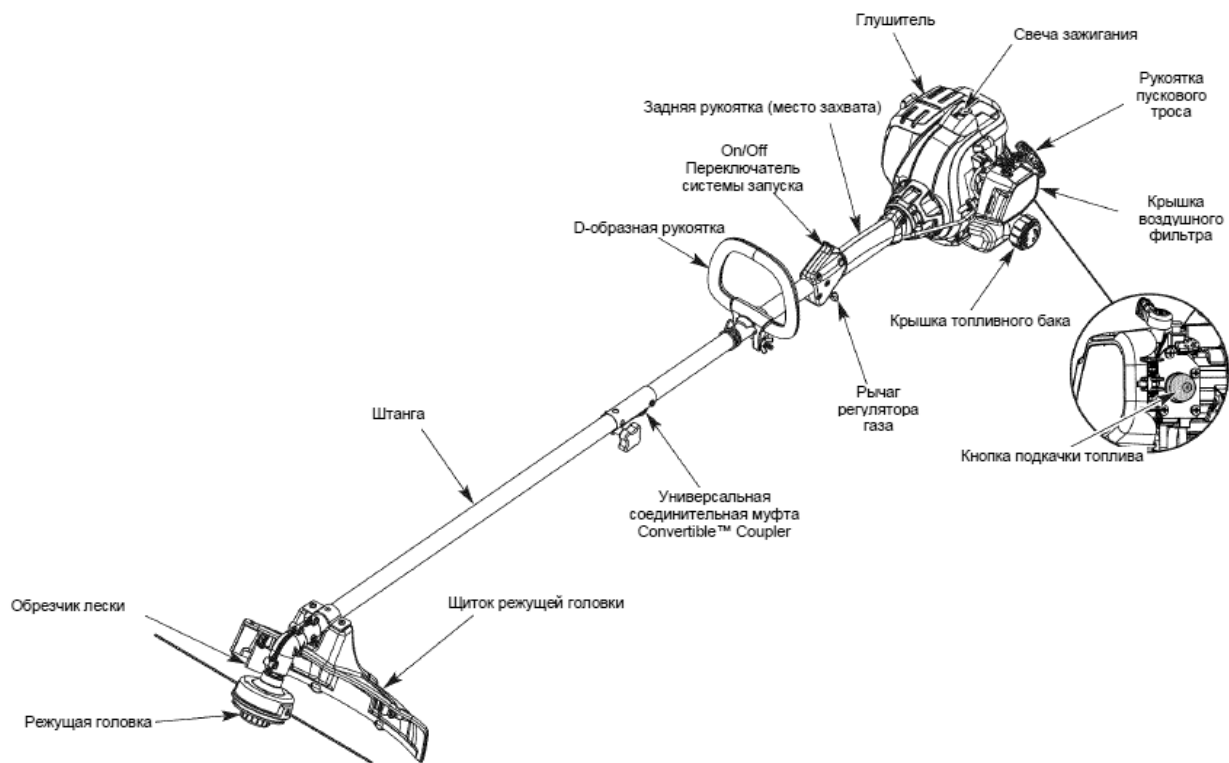

## ИНСТРУКЦИИ ПО МОНТАЖУ

### УСТАНОВКА ЩИТКА РЕЖУЩЕЙ ГОЛОВКИ



**ОСТОРОЖНО!** Не используйте устройство без установленного надлежащим образом щитка во избежание получения тяжелых травм.

Если щиток не смонтирован, выполните следующие операции:

1. Расположите щиток режущей головки на установочном кронштейне, совместив соответствующие отверстия (Рис. 1).
2. Вручную плотно закрутите два винта щитка. Используя подходящую отвертку, равномерно затяните винты, чтобы обеспечить одинаковый зазор между кронштейном и щитком с каждой стороны.



Рис. 1

Cutting Head Shield – щиток режущей головки  
Guard Mount Bracket – монтажный кронштейн  
Screws - винты

## УСТАНОВКА и РЕГУЛИРОВКА D-ОБРАЗНОЙ РУКОЯТКИ

1. Поместите D-образную рукоятку на штангу (Рис. 2). Болт с шестигранной головкой должен быть помещен в отверстия ручки с левой стороны.
2. Установите болт с шестигранной головкой в отверстие ручки и протолкните в углубление. Установите шайбу на болт и затем навинтите барашка образную гайку. Не затягивайте до конца регулировки ручки.
3. Вращайте D-образную ручку для её перемещения по штанге. Разместите её минимум на 6 дюймов /15,24 см/ от конца захватной рукоятки.
4. Удерживая устройство в рабочем положении (Рис. 10), переместите ручку в положение, обеспечивающее наилучший захват.
5. Затяните барашка образную гайку для фиксации D-образной ручки.

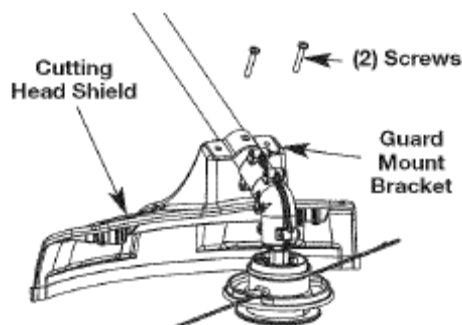

Рис. 2

## ИСПОЛЬЗОВАНИЕ УНИВЕРСАЛЬНОЙ СОЕДИНИТЕЛЬНОЙ МУФТЫ



**ОСТОРОЖНО!** Перед использованием какого-либо навесного оборудования ознакомьтесь с соответствующим руководством производителя, и в частности, правилами техники безопасности.



**ОСТОРОЖНО!** Навесное оборудование устанавливается на основном отверстии. Установка на другом отверстии может привести к получению травм и повреждению оборудования.

Универсальная муфта (Convertible™ Coupler) позволяет устанавливать нижеописанные типы оборудования. Информация по оборудованию может быть предоставлена по телефону 1-800-4469-4663.

## ИНСТРУКЦИИ ПО МОНТАЖУ

- Устройство для обрезки кромок газонов
- Культиватор
- Воздуходувка
- Кусторез
- Штанговая пила
- Устройство для подрезания живой изгороди/кусторез

## УСТАНОВКА БЕНЗОКОСЫ ИЛИ ИНОГО НАВЕСНОГО ОБОРУДОВАНИЯ



**ОСТОРОЖНО!** Перед использованием устройства убедитесь в том, что кнопка фиксатора полностью защелкнута в основном отверстии, а поворотная рукоятка (Рис. 5) плотно затянута.

**ПРИМЕЧАНИЕ:** для облегчения процесса установки или демонтажа навесного оборудования расположите устройство на грунте или рабочем столе.

1. Чтобы ослабить зажим, поверните рукоятку против часовой стрелки (Рис. 4).
2. Прочно удерживая косу или другое навесное оборудование, вставьте его в универсальную муфту. Кнопка фиксатора должна защелкнуться в основном отверстии (Рис. 3).

**ПРИМЕЧАНИЕ:** совмещение кнопки фиксатора с направляющей канавкой позволит значительно упростить процесс установки (Рис. 4)

3. Затяните рукоятку, поворачивая ее по часовой стрелке (Рис. 5).

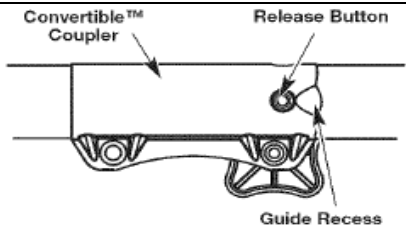
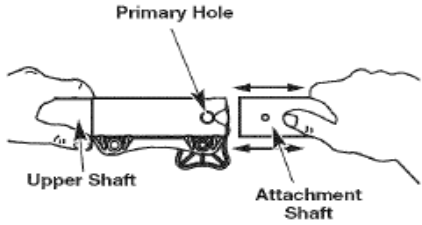
 <p style="text-align: center;"><b>Рис. 3</b></p>	<p>Convertible™ Coupler – универсальная соединительная муфта  Release Button – кнопка фиксатора  Guide Recess – направляющая канавка</p>
 <p style="text-align: center;"><b>Рис. 4</b></p>	<p>Primary Hole – основное отверстие  Upper Shaft – верхняя штанга  Attachment Shaft – штанга навесного оборудования</p>

## ДЕМОНТАЖ БЕНЗОКОСЫ ИЛИ ИНОГО НАВЕСНОГО ОБОРУДОВАНИЯ



**ОСТОРОЖНО!** Отключите устройство перед проведением монтажно-демонтажных работ во избежание получения травм или повреждения оборудования.

1. Чтобы ослабить зажим, поверните рукоятку против часовой стрелки (Рис. 5).
2. Нажмите и удерживайте кнопку фиксатора (Рис. 3).
3. Придерживая косу или другое навесное оборудование, извлеките его из универсальной муфты (Рис. 4).

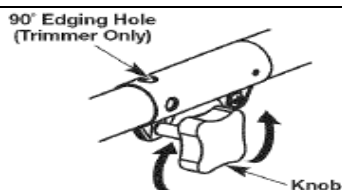

**Рис. 5**

90° Edging Hole (Trimmer Only) – отверстие для подрезки травы под углом 90° (только для бензокосы)  
Knob – поворотная рукоятка

## ИНСТРУКЦИИ ПО БЕНЗИНУ И МАСЛУ

### Инструкции по смешиванию бензина и масла

Старое или неверно смешанное топливо может быть основными причинами того, что изделие не работает соответствующе заданным параметрам. Будьте уверены в том, что вы используете свежий, чистый, неэтилированный бензин. Аккуратно следуйте инструкциям для приготовления маслобензиновой смеси.

### Определение бензиновых смесей



Доказано, что использование бензина, содержащего более 10% этанола /топлива на основе этилового спирта/, приводит к возможным повреждениям двигателя и отказу в гарантии на изделие.

В настоящее время все бензиновые смеси на основе спирта, такие как этанол и метанол, поглощают воду. Наличие воды в топливной смеси, даже менее 1%, может привести к разделению бензина и масла. Это приводит к образованию оксидов в процессе хранения. При использовании спиртосодержащего бензина используйте свежий бензин (менее чем 30 дней хранения).

### Использование топливных смесей



Для правильной и безотказной работы двигателя строго следуйте инструкциям при смешивании бензина и масла для 2-х тактных двигателей, размещенных на емкости с маслом. Использование несоответствующего соотношения топливной смеси может привести к поломке двигателя.

Если Вы выбрали для использования спиртосодержащий бензин или его использование неизбежно, следуйте следующим рекомендациям:

- Всегда используйте свежую топливную смесь, которая описана в руководствах по эксплуатации.
- Всегда взбалтывайте топливную смесь до заполнения в изделие.

- Слейте топливо из топливного бака и запустите двигатель до полной выработки топлива перед постановкой на хранение.

### Использование топливных присадок

Рекомендуется использовать масло для 2-х тактных двигателей завода производителя изделия. Если оно отсутствует, используйте качественное 2-х тактное масло, разработанное для двигателей с воздушным охлаждением и топливными добавками, такими как STA-BIL® стабилизатор топлива или аналогичными. Добавьте в бензин 0,8 oz (23 мл) стабилизатора топлива на 1 gal (3.8 литра), согласно инструкции, размещенной на емкости стабилизатора. НИКОГДА не добавляйте стабилизатор топлива прямо в топливный бак изделия.

### Приготовление топливной смеси

Составляйте правильную топливную смесь масла с неэтилированным бензином.

Используйте соотношение 40: 1 бензина к маслу. Не смешивайте их непосредственно в топливном баке двигателя. Для правильного приготовления топливной смеси см. таблицу.



	
UNLEADED GAS	2 CYCLE OIL
1 GALLON US (3.8 LITERS)	3.2 FL. OZ. (95 ML)
1 LITER	25 ML
MIXING RATIO - 40:1	

Таблица соотношения бензина и масла.

Unleaded gas – неэтиловый бензин;

1 gallon us (3.8 liters) – 1 галлон (3,8 л.);

1 liter 1 л.;

2 cycle oil – 2х тактное масло;

3,2 FL.OZ. (95 ML) – 3,2 унции (95 мл.);

25 ML – 25 мл.

Mixing ratio 40:1 – соотношение для смешивания 40:1.



Если изделие поставляется с баночкой масла, залейте все масло в 1 gallon /3,8 литра/ бензина и перемешайте.

**ВАЖНО:** Один галлон неэтилированного бензина /3,8 литра/ смешанный с 3,2 унциями /95 мл/ масла для 2-х тактных двигателей составляют пропорцию бензина к маслу 40:1.

**ВАЖНО:** Утилизируйте топливную смесь согласно Вашим Федеральным и Региональным законам.

 Бензиновая смесь, а так же её пары чрезвычайно воспламенимы и могут взрываться. Всегда выключайте двигатель и дайте ему остыть прежде чем приступить к заполнению топливного бака. Не курите во время заправки топливного бака. Заправляйте изделие топливной смесью вдали от места, где могут быть искры или открытый огонь.

### ЗАПРАВКА УСТРОЙСТВА

-  **ОСТОРОЖНО!** Медленно извлеките крышку топливного бака во избежание попадания бензина в глаза вследствие образовавшегося давления. Не осуществляйте эксплуатацию устройства без установленной и плотно затянутой крышки топливного бака.
-  Заправляйте устройство в чистом, ровном, хорошо вентилируемом месте. Немедленно протрите все пролитое топливо. Предохраняйте от возникновения искры место, где пролитое топливо. Не запускайте двигатель пока пары топливо не испаряться.

1. Разместите устройство на поверхности таким образом, что бы крышка топливного бака была направлена вверх. Отверните крышку топливного бака.
2. Вставьте рукав канистры с топливной смесью в заправочное отверстие и заполните топливный бак.

**ПРИМЕЧАНИЕ:** не переполняйте топливный бак.

3. При необходимости протрите участки, на которые попал пролитое топливо.
4. Установите на место крышку топливного бака.
5. Перед запуском двигателя переместите устройство примерно на 30 футов (9,1 м) от места заправки.

## ИНСТРУКЦИИ ПО ЗАПУСКУ/ОСТАНОВКЕ ДВИГАТЕЛЯ

 **ОСТОРОЖНО!** Используйте устройство только на открытом воздухе. Отравление угарным газом в закрытом помещении может привести к летальному исходу.

 **ОСТОРОЖНО!** Не допускайте случайного запуска двигателя устройства. Во время запуска при использовании ручного стартера пользователь и устройство должны находиться в устойчивом положении во избежание получения тяжелых травм (Рис. 9).

**ПРИМЕЧАНИЕ:** данное изделие оборудовано системой Incredi-Pull™, позволяющей запустить двигатель без особых усилий. Жесткого сопротивления при вытягивании пускового троса не наблюдается. Данный метод запуска двигателя значительно отличается от ранее использовавшихся способов.

### ИНСТРУКЦИИ ПО ЗАПУСКУ ДВИГАТЕЛЯ

1. Смешайте бензин с топливом согласно инструкций раздела ПРИГОТОВЛЕНИЕ ТОПЛИВНОЙ СМЕСИ.

2. Заполните топливный бак свежей, чистой топливной смесью согласно инструкций раздела ЗАПРАВКА УСТРОЙСТВА.

**ПРИМЕЧАНИЕ:** нет необходимости включать устройство; переключатель управления запуском/отключением двигателя все время находится в положении ON (I) (Рис. 6).

3. Полностью выжмите и отпустите кнопку подкачки топлива 10 раз. В кнопку должно попасть некоторое количество топлива (Рис. 7). Если видимых признаков появления топлива кнопке не наблюдается, выжмите ее еще несколько раз до появления топлива в кнопке.

4. Поверните рычаг воздушной заслонки почасовой стрелки до его защелкивания. (Рис. 8)

5. Переместите устройство в рабочее положение, **не нажимайте рычаг управления газом** (Рис. 9). Потяните пусковой ручку несколько раз контролируемым движением, пока двигатель устройства запустится.

6. Подождите и дайте проработать устройству 5-10 секунд на холостых оборотах. Если устройство заглохнет на протяжении этого времени, сожмите рычаг управления газом и потяните за ручку стартера контролируемым движением пока устройство запустится.

7. Сожмите и удерживайте рычаг управления газом в течение 30-60 секунд для прогрева двигателя.



Рис. 6

Throttle Control – рычаг управления газом

On – вкл.

Off – выкл.

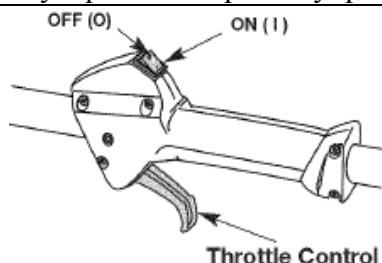

Рис. 7

Primer Bulb – кнопка подкачки топлива



Рис. 8 Рычаг управления воздушной заслонкой

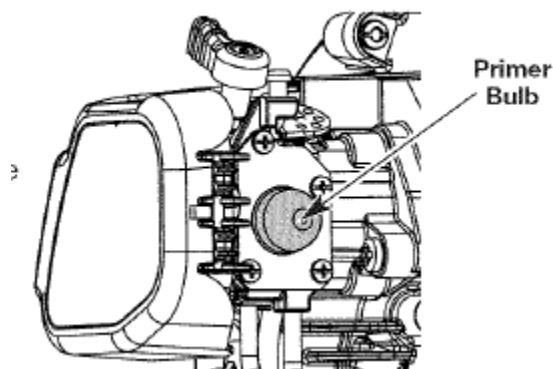

Рис. 9

Starting Position – положение при запуске двигателя

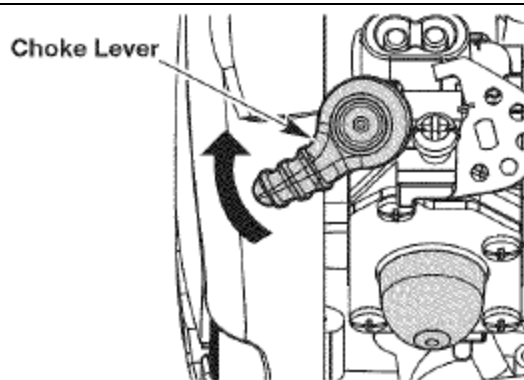
Throttle Control – рычаг управления газом

**Если** двигатель не запускается, повторите действие инструкций с этапа 3.  
**Если** двигатель горячий и не запускается после 3-х попыток, вытягивания шнура стартера сожмите ручку газа и повторите запуск до тех пор, пока устройство запустится.

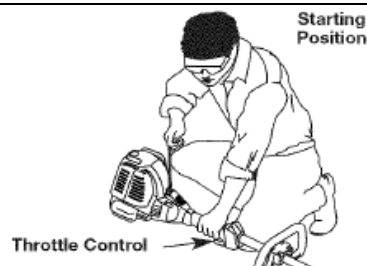
## **ИНСТРУКЦИИ ПО ОСТАНОВКЕ ДВИГАТЕЛЯ**

1. Отпустите рычаг управления газом. Подождите, пока двигатель немного охладится на холостых оборотах.
2. Переместите и удерживайте переключатель управления запуском/остановкой двигателя в положении OFF (O), пока устройство полностью не остановится (Рис. 6).

## **ИСПОЛЬЗОВАНИЕ ПРИОБРЕТАЕМОЙ ПО ЖЕЛАНИЮ ЗАКАЗЧИКА ДВУСТОРОННЕЙ НАСАДКИ ДЛЯ ДРЕЛИ ИЛИ ШТЕПСЕЛЬНОГО УСТРОЙСТВА ЗАПУСКА ОТ СЕТИ**

**ПРИМЕЧАНИЕ:** для запуска двигателя настоящего изделия может использоваться приобретаемая по желанию заказчика двухсторонняя насадка для аккумуляторной дрели или штепсельное устройство запуска от сети (с наконечником для гнезда бензокосы).  
Методы использования указанных устройств описываются в соответствующих руководствах производителя (оба устройства могут быть приобретены по отдельности; более подробная информация по заказу приводится ниже).

## **ИНСТРУКЦИИ ПО ЗАПУСКУ ДВИГАТЕЛЯ**

1. Смешайте бензин с топливом согласно инструкций раздела ПРИГОТОВЛЕНИЕ ТОПЛИВНОЙ СМЕСИ.
2. Заполните топливный бак свежей, чистой топливной смесью согласно инструкций раздела ЗАПРАВКА УСТРОЙСТВА.
3. Полностью выжмите и отпустите кнопку подкачки топлива 10 раз. В кнопку должно попасть некоторое количество топлива (Рис. 7). Если видимых признаков появления топлива кнопке не наблюдается, выжмите ее еще несколько раз до появления топлива в кнопке.
4. Поверните рычаг воздушной заслонки почасовой стрелки до его защелкивания. (Рис. 8)
5. Переместите устройство в рабочее положение (Рис. 9). Не сжимайте рычаг газа. Вставьте двустороннюю насадку для дрели или наконечник штепсельного устройства запуска от сети в гнездо в задней части изделия (Ознакомьтесь с разделом Эксплуатация соответствующего руководства производителя устройства, используемого для запуска двигателя).
6. Нажмите и удерживайте кнопку ON (I) дрели или штепсельного устройства не более 4 секунд при каждой попытке запуска, пока двигатель устройства запустится.
7. Подождите и дайте проработать устройству 5-10 секунд на холостых оборотах. Если устройство заглохнет на протяжении этого времени, сожмите рычаг управления газом, нажмите и удерживайте кнопку ON (I) дрели или штепсельного устройства не более 4 секунд при каждой попытке запуска, пока двигатель устройства запустится.
8. Отсоедините дрель или штепсельное устройство от устройства.
9. Сожмите и удерживайте рычаг газа от 30 до 60 секунд для достижения прогрева устройства.

**Если** двигатель не запускается, повторите действие инструкций с этапа 3.

**Если** двигатель не запускается после нескольких попыток, сожмите рычаг управления газом, нажмите и удерживайте кнопку ON (I) дрели или штепсельного устройства не более 4 секунд при каждой попытке запуска, пока двигатель устройства запустится.

### **Инструкция по остановке**

1. Отпустите рычаг управления газом. Подождите, пока двигатель немного охладится на холостых оборотах.
2. Переместите и удерживайте переключатель управления запуском/остановкой двигателя в положении OFF (O), пока устройство полностью не остановится (Рис. 6).

## ИНСТРУКЦИИ ПО ЭКСПЛУАТАЦИИ

### РАБОЧЕЕ ПОЛОЖЕНИЕ



**ОСТОРОЖНО!** В целях снижения риска получения травм в процессе эксплуатации изделия используйте защитные очки, наушники и соответствующую одежду.

Перед тем, как приступить к выполнению работ примите рабочее положение (Рис. 11).

- Оденьте соответствующую требованиям безопасности одежду, используйте защитные очки и наушники.
- Правая рука, слегка согнутая в локте, располагается на задней рукоятке штанги.
- Левая, почти выпрямленная рука, располагается на D-образной рукоятке.
- Двигатель изделия находится на уровне талии.
- Бензокоса располагается параллельно грунту и слегка соприкасается с уровнем травы, что позволяет оператору не наклонять тело.



Рис. 10

### РЕГУЛИРОВКА ДЛИНЫ ЛЕСКИ

Триммерная головка **Bump Head TM** позволяет высвободить леску без остановки двигателя. Для большего вылета лески слегка стукните головкой о землю при работе на максимальных оборотах устройства. (Рис. 11)



Рис. 11

**ВАЖНО:** Всегда поддерживайте полностью вышедшую триммерную леску. Леска выходит труднее, когда режущая леска становится короткой.

При каждом ударе головки леска выходит на 1 дюйм /25,4 мм/ Нож, расположенный в защитном кожухе, будет подрезать леску до правильной длины, если её высвободилось более чем положено. Для получения лучшего результата ударяйте кнопкой триммерной головки по чистой земле или мягкому грунту. Попытка высвободить леску в высокой траве может привести к тому, что двигатель можетглохнуть. Всегда поддерживайте полностью вышедшую леску. Леска выходит труднее, когда режущая леска становится короткой.

**ВАЖНО:** Не опускайте триммерную головку **Bump Head TM** на землю, когда работает устройство.

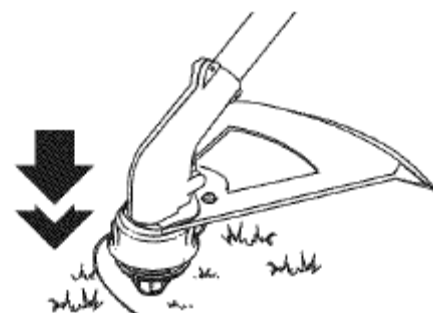
Причины, которые приводят к обрыву лески:

- Контакт с посторонними предметами
- Усталостное напряжение лески
- Попытка обрабатывать густые, твердые кустарники
- Принудительная подача лески к объектам таким, как стены и проволочным ограждениям.

### УКАЗАНИЯ ПО ДОСТИЖЕНИЮ ОПТИМАЛЬНЫХ РЕЗУЛЬТАТОВ ПОДРЕЗКИ ТРАВЫ

- Удерживайте режущую головку параллельно земле.
- Не форсируйте работу режущей головки. Проводите подрезку кончиком лески, особенно рядом со стенами. Работа полной поверхностью лески снижает эффективность подрезки и может привести к перегрузке двигателя.
- Подрезку травы высотой более чем 8 дюймов /200 мм/ осуществляйте сверху вниз.
- Осуществляйте кошение справа налево, где это возможно. Кошение налево обеспечивает

наибольшую эффективность устройства. Отбрасывание травы происходит в сторону от оператора.

- Медленно вводите и извлекайте устройство из области кошения на выбранной высоте кошения. Перемещайтесь в каждом направлении вперед-назад и из стороны в сторону. Кошение короткой длины обеспечивает наилучший результат скашивания.
- Выполняйте работы только когда трава и сорняки сухие.
- Срок службы режущей лески зависит от:
  - точности выполнения указаний по подрезке травы;
  - типа срезаемой растительности;
  - места выполнения подрезки.

**Например:** Расход лески будет повышен при кошении около фундаментальной стены, чем кошение около дерева.

### ДЕКОРАТИВНАЯ ПОДРЕЗКА

Декоративная подрезка осуществляется путем удаления какой-либо растительности вблизи деревьев, столбов, заборов и т.п. Поверните устройство таким образом, чтобы коса находилась под углом в 30° по отношению к грунту (Рис.12).



Рис. 12

## ИНСТРУКЦИИ ПО ТЕХНИЧЕСКОМУ ОБСЛУЖИВАНИЮ И РЕМОНТУ

### ГРАФИК ПРОВЕДЕНИЯ ОБСЛУЖИВАНИЯ

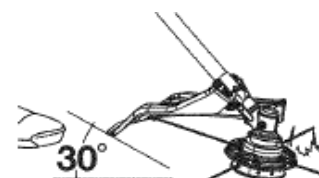

**ОСТОРОЖНО!** Во избежание получения тяжелых травм не выполняйте ремонтные работы или работы по техническому обслуживанию при работающем двигателе. Все работы выполняются на полностью остывшем двигателе.

Требуемое техническое обслуживание, включая планово-предупредительный ремонт, осуществляется в соответствии с нижеприведенным графиком.

**ПРИМЕЧАНИЕ:** определенные виды работ, выполняемые в рамках технического обслуживания, требуют использования специальных инструментов и навыков. При возникновении сомнений в возможности выполнения самостоятельного ремонта, обратитесь в компанию SEARS или в любой другой официальный сервисный центр. Для получения более подробной информации, позвоните по номеру: 1-800-4469-4663.

**ПРИМЕЧАНИЕ:** проведение технического обслуживания, замена или ремонт системы или отдельных устройств снижения токсичности отработавших газов осуществляется только компанией SEARS или другим официальным сервисным центром. Для получения более подробной информации, позвоните по номеру: 1-800-4469-4663.

**ПРИМЕЧАНИЕ:** ознакомьтесь с перечнем Управления по охране окружающей среды (EPA) штата Калифорния, входящим в комплект поставки, в котором приводятся полный список требований, предъявляемых к устройствам снижения токсичности отработавших газов, например, искроуловителю, глушителю, карбюратору и т.д.

Частота проведения обслуживания	Вид работ
До запуска	Заполнить топливный бак чистой свежей топливной смесью
Каждые 10 часов	Очистка и заправка маслом воздушного фильтра
Каждые 25 часов	Проверка состояния свечи зажигания и зазора

## УСТАНОВКА ЛЕСКИ SplitLine®

Данный раздел относится к установке как лески SplitLine®, так и стандартной одиночной лески. Для замены используйте леску оригинального производителя SplitLine® 0,095' (2,41 мм.). Подбирайте наиболее подходящий диаметр лески для выполнения соответствующего типа работы, выбор лески другого размера может повлечь за собой перегрев двигателя.

Существуют два способа замены триммерной лески:

- Намотка на катушку новой лески
- Установка катушки с уже намотанной леской

### Извлечение существующей внутренней катушки

1. Удерживайте внешнюю часть головки одной рукой, как показано на Рис. 13, открутите ударную кнопку против часовой стрелки. Осмотрите болт во внутренней части ударной кнопки, он должен свободно перемещаться. Замените ударную кнопку, если она повреждена.
2. Извлеките внутреннюю катушку из внешней части головки (Рис. 14).
3. Извлеките пружину из внутренней катушки (Рис. 14).
4. Используйте чистую ткань для очистки внутренней катушки, пружины, вала, и внутренней поверхности корпуса головки.
5. Проверьте на полумку фиксирующие зубья /прорези/ на внутренней катушке. При необходимости удалите заусенцы или замените катушку и корпус головки (Рис. 15).

**ПРИМЕЧАНИЕ:** Всегда правильно устанавливайте длину лески при установке триммерной лески на устройство. Леска может не высвободиться правильно, если она слишком длинная.

### УСТАНОВКА ПРОСТОЙ ЛЕСКИ

Перейдите к шагу 8. если леску Craftsman SplitLine® 0,095' (2,41 мм.).

6. Возьмите леску длиной, примерно, 20 фунтов (6 метров). Согните леску посередине. Проденьте каждый конец лески через одно из двух отверстий внутренней катушки. Протяните леску через внутреннюю катушку таким образом, что бы петля имела как можно меньший размер.
7. Туго наматывайте слои лески на катушку (Рис. 17). Наматывайте леску в направлении, указанном стрелкой на поверхности внутренней катушки. Поместите фиксирующий палец между лесками для предотвращения нахлеста двух лесок. Не заводите друг на друга концы лески. Перейдите к шагу 12.

### УСТАНОВКА ЛЕСКИ SplitLine®

8. Возьмите леску длиной, примерно, 10 фунтов (3 метра). Проденьте один конец лески через одно из 2-х отверстий во внутренней катушке. Протяните леску через внутреннюю катушку, вытянув её не более чем на 4 дюйма /10 см/ наружу.
9. Заведите конец лески в свободное отверстие на внутренней катушке и потяните леску насколько возможно для наименьшего размера петли (Рис. 18).
10. До намотки лески разведите леску обратно примерно на 6-ть дюймов /15 см./
11. Туго наматывайте леску слоями на катушку в направлении, указанном стрелкой на поверхности внутренней катушки.

**ПРИМЕЧАНИЕ:** Наматывание лески в неправильном направлении может привести к неправильной работе триммерной головки.

12. Заведите концы лески в две прорези удерживающих зубьев (Рис. 19).
13. Установите и проденьте концы лески через проушины, расположенные в корпусе головки, и поместите внутреннюю катушку с пружиной внутри в корпус головки. (Рис.20). Прижмите друг к другу внутреннюю катушку и корпус головки.

**ВАЖНО:** Пружина должна быть установлена во внутреннюю катушку до сборки триммерной головки.

14. Удерживая прижатым друг к другу катушку и корпус, возьмитесь за концы лески и с усилием потяните за них для высвобождения лески из удерживающих прорезей.
15. Удерживая катушку в таком положении, установите ударную кнопку и заверните её по часовой стрелке.

### Способ установки катушки с предварительно намотанной леской

1. Удерживая корпус головки одной рукой, открутите ударную кнопку против часовой стрелки. Осмотрите болт во внутренней части ударной кнопки, он должен свободно перемещаться. Замените ударную кнопку, если она повреждена (Рис. 13).
  2. Извлеките старую внутреннюю катушку из корпуса головки (Рис. 14).
  3. Извлеките пружину из старой катушки (Рис. 14).
  4. Поместите пружину в новую катушку.
- ВАЖНО:** Пружина должна быть установлена во внутреннюю катушку до сборки триммерной головки.
5. Установите и проденьте концы лески через проушины, расположенные в корпусе головки, и поместите внутреннюю катушку с пружиной внутри в корпус головки. (Рис.20). Прижмите друг к другу внутреннюю катушку и корпус головки. Удерживая триммерную головку, потяните за концы лески.
  6. Удерживая прижатым друг к другу катушку и корпус, возьмитесь за концы лески и с усилием потяните за них для высвобождения лески из удерживающих прорезей.
  7. Удерживая катушку в таком положении, установите ударную кнопку и заверните её по часовой стрелке.



Рис. 13



Рис. 14

Bump knob – ударная кнопка  
Bolt – болт  
Outer spool – корпус головки  
Spring – пружина  
Inner reel – внутренняя катушки

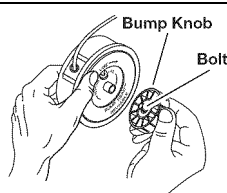

Рис. 15

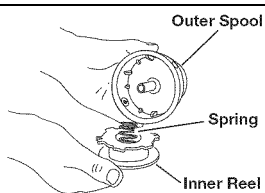
Рис. 16

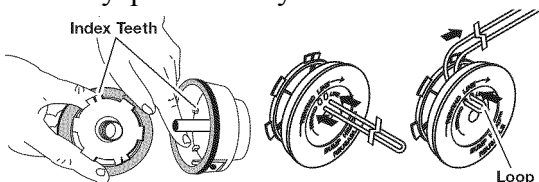

Рис. 17

Рис.18

Loop - петля

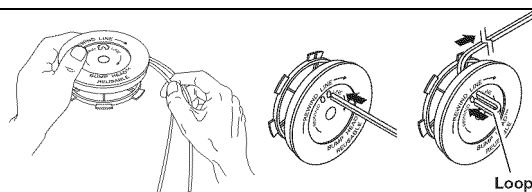

Рис. 19

Рис. 20

Index teeth – фиксирующий паз  
Eyelet – проушина

### ТЕХНИЧЕСКОЕ ОБСЛУЖИВАНИЕ ВОЗДУШНОГО ФИЛЬТРА

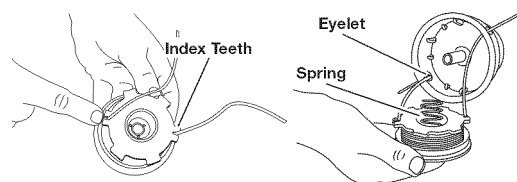

**ОСТОРОЖНО!** Во избежание получения тяжелых травм не выполняйте работы по техническому обслуживанию или очистке изделия при работающем двигателе. Все работы выполняются на полностью остывшем двигателе.

#### Очистка воздушного фильтра

Очистка и смазка воздушного фильтра проводится в соответствии с графиком технического обслуживания. Воздушный фильтр является одним из важнейших компонентов оборудования. Несоблюдение требований по техническому обслуживанию воздушного фильтра может привести к падению производительности или неустраняемому повреждению двигателя.







Рис. 21

Air Filter Cover – крышка воздушного фильтра  
Air Filter – воздушный фильтр  
Lock Tab – фиксатор

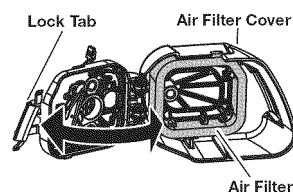
<ol style="list-style-type: none"> <li>1. Откройте крышку воздушного фильтра, нажав на защелки на нижней стороне крышки вперед. Затем потяните крышку воздушного фильтра на себя и вверх (Рис. 21).</li> <li>2. Извлеките воздушный фильтр (Рис. 21).</li> <li>3. Промойте фильтр в мыльном растворе моющим средством (Рис. 22). Промойте фильтр достаточным количеством воды и подождите, пока он полностью просохнет.</li> </ol>	 <p style="text-align: center;"><b>Рис. 22</b></p>
<ol style="list-style-type: none"> <li>4. Нанесите на поверхность фильтра незначительное количество масла SAE 30. (Рис.23)</li> <li>5. Сожмите фильтр для распределения и удаления избыточного количества масла. (Рис.24)</li> <li>6. Установите на место воздушный фильтр. (Рис.21)</li> </ol> <p><b>ПРИМЕЧАНИЕ:</b> предоставляемая производителем гарантия <b>считается недействительной</b> при эксплуатации устройства без воздушного фильтра.</p>	 <p style="text-align: center;"><b>Рис. 23</b></p>
<ol style="list-style-type: none"> <li>7. Установите на место крышку воздушного фильтра. Совместите пазы в верхней части крышки воздушного фильтра с язычками в верхней части задней стенки (Рис. 21). Опустите крышку вниз. Фиксатор на задней стенке воздушного фильтра должен защелкнуться в пазу крышки воздушного фильтра.</li> </ol>	 <p style="text-align: center;"><b>Рис. 24</b></p>

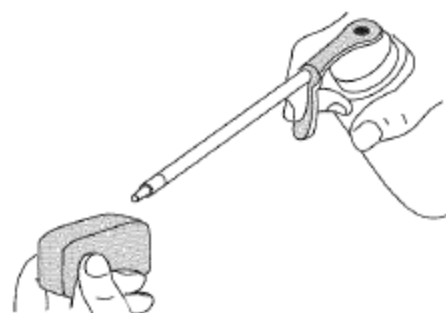
## РЕГУЛИРОВКА ХОЛОСТЫХ ОБОРОТОВ ДВИГАТЕЛЯ

**ВАЖНО:** Неаккуратные настройки могут привести к существенным повреждениям устройства. Обратитесь в Авторизованный Сервисный Центр для регулировок карбюратора.

## ЗАМЕНА СВЕЧИ ЗАЖИГАНИЯ

Для замены используйте свечу с артикулом 753-06193 или Champion® RDJ7J. Требуемое значение зазора составляет **0,025 дюйма (0,635 мм)**.

1. Заглушите двигатель и подождите, пока он остынет. Твердо возьмитесь за свечной провод и потяните его от свечи зажигания.
2. Очистите поверхность вокруг свечного отверстия и выкрутите свечу при помощи торцевой головки на 5/8 дюйма, поворачивая ее против часовой стрелки.



**ОСТОРОЖНО:** не очищайте электроды свечи, не обрабатывайте их песком или скребком; абразивные частицы могут повредить цилиндр двигателя.

3. Замените свечу зажигания при наличии трещин, дефектов или избыточного загрязнения. Отрегулируйте зазор до достижения значения в **0,025 дюйма (0,635 мм)** с помощью щупа (Рис. 25).
  4. Установите свечу зажигания с отрегулированным зазором в головку цилиндра. Затяните свечу при помощи торцевой головки на 5/8 дюйма, поворачивая ее по часовой стрелке.
- При использовании динамометрического ключа значение крутящего момента должно составлять **110-120 фунтов/дюйм (12,3-13,5 Н/м)**. Не перетягивайте свечу зажигания.

## 5. Подсоедините свечной провод к свече зажигания.



Рис. 25

0.025 in. (0.635 mm) – 0,025 дюйма (0,635 мм)

### Транспортировка

- Дайте двигателю остыть до начала транспортировки.
- Слейте все топливо из устройства.
- Затяните крышку топливного бака до начала транспортировки.
- Надежно зафиксируйте устройство при транспортировке.

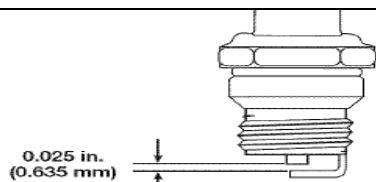
### ОЧИСТКА



**ОСТОРОЖНО!** Во избежание получения тяжелых травм не выполняйте работы по техническому обслуживанию или очистке изделия при работающем двигателе. Все работы выполняются на полностью остывшем двигателе.

Для очистки наружной поверхности корпуса используйте небольшую щетку. Не применяйте высокоактивные моющие вещества. Бытовые чистящие средства, содержащие ароматические масла (хвойное или лимонное масло), а также растворители, например керосин, могут повредить пластмассовый корпус или рукоятку устройства. После очистки изделия насухо протрите его мягкой тканью.

### ХРАНЕНИЕ

- Не отправляйте устройство на хранение с заполненным топливным баком. Пары бензина могут воспламениться при контакте с источником открытого огня или искрообразования.
- Перед отправкой на хранение подождите, пока двигатель устройства остынет.
- Храните устройство в закрытом контейнере в целях предотвращения несанкционированного использования или повреждения.
- Храните устройство в сухом, хорошо вентилируемом помещении.
- Храните устройство в недоступном для детей помещении.

### Долгосрочное хранение

Если Вы планируете поставить устройство на долгое хранение, выполните:

1. Слейте всю топливную смесь из топливного бака в контейнер с аналогичной топливной смесью для 2-х тактных моторов.
2. Запустите двигатель и подождите, пока двигатель заглохнет. Это обеспечит Вам полную выработку топливной смеси из карбюратора.
3. Подождите, пока двигатель остынет. Выкрутите свечу зажигания, залейте в цилиндр 5 капель высококачественного автомобильного или масла для 2-х тактных двигателей. Плавно потяните за пусковую ручку для равномерного распределения масла в цилиндре. Установите на место свечу зажигания.

**ПРИМЕЧАНИЕ:** перед тем как запустить двигатель изделия по завершении хранения, выкрутите свечу зажигания и слейте масло из цилиндра.

4. Очистите устройство и выполните проверку на наличие поврежденных компонентов или незатянутых крепежных деталей. Проведите ремонт или замените поврежденные детали, затяните винты, гайки или болты. Устройство готово к отправке на хранение.

## ДОПОЛНИТЕЛЬНЫЕ КОМПЛЕКТУЮЩИЕ

### ДВУХСТОРОННЯЯ НАСАДКА ДЛЯ АККУМУЛЯТОРНОЙ ДРЕЛИ ИЛИ ШТЕПСЕЛЬНОЕ УСТРОЙСТВО ЗАПУСКА ОТ СЕТИ (С НАКОНЕЧНИКОМ ДЛЯ ГНЕЗДА БЕНЗОКОСЫ)

Для запуска двигателя настоящего изделия может использоваться приобретаемая по желанию заказчика двухсторонняя насадка для аккумуляторной дрели или штепсельное устройство запуска от сети (с наконечником для гнезда бензокосы). Оба устройства могут быть приобретены по отдельности. При возникновении вопросов или необходимости ознакомления с дополнительной информацией позвоните по телефону **1-800-4469-4663** или свяжитесь с местным дистрибьютором компании.

Вы также можете зайти на сайт по адресу [www.craftsman.com](http://www.craftsman.com).

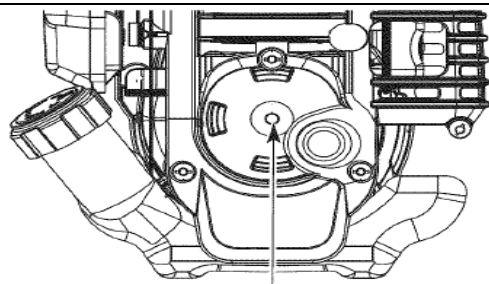

Electric Start Feature

Electric Start Feature – гнездо для внешнего запуска с помощью электрического устройства

№ изделия		Описание
316.85951	.....	Двухсторонняя насадка для аккумуляторной дрели
316.85952	.....	Штепсельное устройство запуска от сети

## УСТРАНЕНИЕ НЕИСПРАВНОСТЕЙ

НЕИСПРАВНОСТЬ	СПОСОБ УСТРАНЕНИЯ
<b>НЕ ЗАПУСКАЕТСЯ ДВИГАТЕЛЬ</b>	
Нет топлива в топливном баке	Залейте топливо в топливный бак
Праймер подкачки топлива нажат недостаточное число раз	Полностью выжмите кнопку подкачки топлива 10 раз
Двигатель залит топливом	Потяните ручку стартера при полностью нажатом рычаге газа.
Используется старое или неверно смешанное топливо	Слейте старое топливо и залейте в бак свежее топливо с правильным соотношением смеси.
Дефект свечи зажигания	Замените или очистите свечу зажигания
<b>ДВИГАТЕЛЬ НЕ ПЕРЕХОДИТ НА ХОЛОСТЫЕ ОБОРОТЫ</b>	
Засорен воздушный фильтр	Замените или очистите воздушный фильтр
Используется старое или неверно смешанное топливо	Слейте старое топливо и залейте в бак свежее топливо с правильным соотношением смеси.
Неправильная настройка оборотов двигателя на холостых оборотах	Обратитесь в авторизованный Сервисный Центр
<b>ДВИГАТЕЛЬ НЕ ПЕРЕХОДИТ НА ПОВЫШЕННЫЕ ОБОРОТЫ</b>	
Используется старое или неверно смешанное топливо	Слейте старое топливо и залейте в бак свежее топливо с правильным соотношением смеси.
Режущий элемент устройства забило травой	Остановите двигатель и очистите устройство
Загрязнен воздушный фильтр	Очистите или замените воздушный фильтр

## НЕ ХВАТАЕТ МОЩНОСТИ / ДВИГАТЕЛЬ ГЛОХНЕТ ПРИ ВЫПОЛНЕНИИ ОПЕРАЦИИ ПО ПОДРЕЗКЕ ТРАВЫ

Используется старое или неверно смешанное топливо	Слейте старое топливо и залейте в бак свежее топливо с правильным соотношением смеси.
Загрязнен воздушный фильтр	Очистите или замените воздушный фильтр
Дефект свечи зажигания	Замените или очистите свечу зажигания

## РЕЖУЩАЯ ГОЛОВКА НЕ ВЫПУСКАЕТ ЛЕСКУ или ВЫПУСКАЕТ НЕУПРАВЛЯЕМО

Режущая головка забита травой	Заглушите двигатель и очистите триммерную головку
Отсутствие лески в головке	Заправьте новую леску
Не проворачивается внутренняя катушка	Проверните катушку
Головка в грязи	Очистите внутренние поверхности корпуса головки и катушки
Леска приварилась	Разберите, отрежьте приваренную леску и перемотайте
Леска перекручивается при перезаправке	Разберите и перемотайте леску
Недостаточный вылет лески	Нажмите кнопкой вылета на землю для обеспечения вылета лески 10 см
Масло или другой смазочный материал на головке	Очистите головку

## ЕСЛИ ВАМ НЕОБХОДИМА ДОПОЛНИТЕЛЬНАЯ ПОДДЕРЖКА

Загляните на бесплатный сайт [www.managemylife.com](http://www.managemylife.com)

- На сайте вы можете найти электронный вариант настоящего руководства и руководств на другие изделия марки Craftsman.
- Задать свой вопрос и получить ответ от команды экспертов.
- Получить составленный лично для вас график технического обслуживания соответствующего изделия.
- Найти дополнительную информацию и заказать вспомогательные инструменты для обслуживания и ремонта изделий марки Craftsman.



Сайт [www.managemylife.com](http://www.managemylife.com) разработан специально для вас специалистами компании Sears.

## СПЕЦИФИКАЦИИ

### ДВИГАТЕЛЬ\*

Тип двигателя	2-тактный с воздушным охлаждением
Рабочий объем	27 куб. см.
Рабочие обороты двигателя	6800 об/мин
Значение оборотов двигателя на холостых оборотах	2800 – 3400 об/мин
Зазор свечи зажигания	0,025" (0,635 мм)
Свеча зажигания	Champion® RDJ7J
Топливо	Топливная смесь (бензин+масло)
Соотношение топливной смеси	40:1
Емкость топливного бака	14 унции (414 мл)
Приблизительный вес устройства (двигатель не заправлен)	10 фунтов (4,5 кг.)
Рабочая площадь	16' (40.64 см.)
Леска Craftsman SplitLine®	0,095" (2,41 мм)

\*Все спецификации основаны на последних данных, доступных на момент опубликования данного руководства. Производитель оставляет за собой право внесения любых изменений.

## ДОГОВОР НА ПОСЛЕПРОДАЖНОЕ ОБСЛУЖИВАНИЕ

Компания Sears поздравляет вас с приобретением настоящего изделия. Изделие производства компании Craftsman® спроектировано и изготовлено с соблюдением всех требований для обеспечения многолетней бесперебойной работы. Однако это не исключает возможной необходимости проведения ремонта. Поэтому договор на послепродажное обслуживание может помочь вам сэкономить средства и время.

Договор на послепродажное обслуживание включает:

- ✓ **Оказание услуг командой экспертов**, включающей более 10 000 профессиональных техников;
- ✓ **Оказание услуг без ограничений** и без взимания платы за запасные части и работу на все детали, предусмотренные договором;
- ✓ **Замену изделий** стоимостью до 1500 долларов США, в том случае, если проведение ремонта не представляется возможным;
- ✓ **Скидку 10%** на оказание услуг и замену деталей, не предусмотренных договором, в том числе на проведение планово-предупредительного технического обслуживания;
- ✓ **Быстрое решение технических вопросов** – телефонная поддержка со стороны официального представителя компании Sears.

## СПЕЦИФИКАЦИИ

После заключения договора достаточно сделать простой звонок по телефону круглосуточной службы поддержки, чтобы обсудить график обслуживания.

Заключение договора на послепродажное обслуживание не несет с собой никакого риска. При расторжении договора вам возвращается полная или частичная (пропорциональная) стоимость услуг по договору, в зависимости от того был ли договор расторгнут в течение срока действия гарантии или по ее истечении. Заключите договор на послепродажное обслуживание прямо сейчас!

**Имеются некоторые ограничения и исключения. При возникновении вопросов по поводу цены или при необходимости ознакомления с дополнительной информацией позвоните по телефону 1-800-827-6655.**

**\*Объем услуг в отношении некоторых деталей может отличаться в случае заключения договора на территории Канады. Для получения более подробной информации позвоните по телефону 1-800-361-6665.**

**Услуги по установке оборудования, оказываемые специалистами компании Sears**

*Договориться об установке бытовых электроприборов, устройств открывания гаражных дверей, водонагревателей и прочей техники для жителей США или Канады можно позвонив по телефону 1-800-4469-4663.*

- При возникновении любых вопросов связанных со сборкой, эксплуатацией, обслуживанием или хранением Вашего изделия обращайтесь в уполномоченный сервисный центр.
- Производитель техники Craftsman оставляет за собой право на внесение изменений или дополнений в инструкции, технические описания и комплектацию товара в одностороннем порядке без предварительного уведомления.